



Öffnen mit System



Schiebetüren für alle Fälle

Für kleine Türformate und vor allem bei der Renovierung stellen Parallel-Schiebe-Kipp-Türen eine interessante Alternative zum Hebe-Schiebetür-System SCHNEESLIDE 70 dar. Hierbei wird der bewegliche Flügel ganz einfach gekippt, auf die vorgelagerte Laufschiene bewegt und zur Seite geschoben.

Neben dieser kinderleichten Handhabung bieten Parallel-Schiebe-Kipp-Türsysteme mit ihren extraschlanken Rahmen und eleganten Proportionen nicht nur größtmögliche Gestaltungsfreiheit, sondern auch die gewohnte Schnee Qualität – von extrastabilen Energiespar-Profilen bis hin zu sicherem Schutz vor Sturm und Regen.

Öffnungsvarianten Parallel-Schiebe-Kipp-Tür (Beispiele)

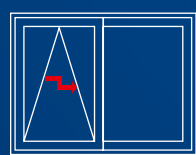

2-teiliges Element mit Schiebeflügel und Festverglasung

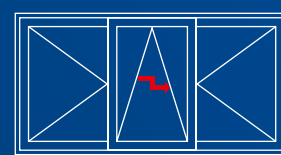

3-teiliges Element mit Schiebeflügel und 2 Drehflügeln

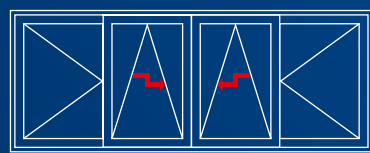

4-teiliges Element mit 2 Schiebeflügeln und 2 Drehflügeln



3-teiliges Element mit 2 Schiebeflügeln und Festverglasung

Der Schnee Partner in Ihrer Nähe:



Mit freundlicher Genehmigung der VEKA AG

Schnee GmbH • Obere Leimbach 6 • 57074 Siegen • Telefon 0271-313964-0 • Telefax 0271-313963-40 • www.schnee-fensterbau.de

Grenzenloser Wohnkomfort

Schiebetüren holen die Natur ins Haus

Zuhause – das bedeutet Sicherheit und Geborgenheit. Gleichzeitig bietet Ihr Zuhause Ihnen die Freiheit, sich zu entfalten und ganz Sie selbst zu sein. Qualitäts-Schiebetürsysteme bieten Ihnen beides: Weite, Licht und frische Luft, wann immer Sie wollen – und sicheren Schutz vor Wind, Wetter und ungebeten Besuchern.

Dabei spielt es kaum eine Rolle, ob Sie sich einen schmalen Durchgang, eine großzügige, barrierefreie Öffnung zum Garten oder geschosshohe und trotzdem leichtgängige Glaselemente wünschen: Mit den bis ins kleinste Detail durchdachten, hochqualitativen Systemkomponenten lässt sich nahezu jeder Wohn-Wunsch erfüllen. Holen Sie sich doch einfach die Weite der Natur in Ihre Wohnräume – mit Schiebetüren, die in Farbe, Form und Funktion so individuell sein können wie Sie selbst.

[SCHNEESLIDE 70]



„Unser Wohnzimmer geht bis zum Gartenzaun.“

[SCHNEESLIDE 70]

Das Hebe-Schiebetür-System für grenzenlosen Wohnkomfort



[SCHNEESLIDE 70]

Das Hebe-Schiebetür-System für individuelle Wohnräume

Das Hebe-Schiebetür-System SCHNEESLIDE 70 macht Freiheit zur Norm. Denn Ihren Wünschen im Hinblick auf Design, Öffnungsvarianten, Einbaumöglichkeiten und Bedienungsfreundlichkeit sind so gut wie keine Grenzen gesetzt. Durch die Kompatibilität mit allen handelsüblichen Beschlagsystemen und den Fensterprofilen können sämtliche Fenster und Schiebetüren Ihres Hauses aufeinander abgestimmt werden, was der Fassade Ihrer Immobilie ein einheitliches, harmonisches Erscheinungsbild verleiht.

Auch technisch öffnet SCHNEESLIDE 70 neue Horizonte: Die außergewöhnliche Stabilität der Profile bietet Langlebigkeit und Sicherheit, und in puncto Energiesparen erzielt das System dank innovativer Dämmtechnologie hervorragende Ergebnisse. Ihr Fensterfachmann berät Sie gerne über die zahlreichen weiteren Vorteile.



Uneingeschränkt sicher: beste Qualität

Als Hersteller hochwertiger Fenster aus Kunststoff genießt Schnee einen hervorragenden Ruf, wenn es um bedingungslose Qualität geht.

So entsprechen die hochstabilen Rahmenprofile für Schiebetürsysteme der höchsten Qualitätsstufe: Klasse A nach DIN EN 12608. In Verbindung mit den groß dimensionierten Stahlverstärkungen im Innern der Profile sorgt die hohe Schnee-

Qualität nicht nur für äußerste Langlebigkeit und Leichtgängigkeit auch noch nach vielen Jahren, sondern auch für ein Höchstmaß an Einbruchschutz:

SCHNEESLIDE 70 bietet hervorragende Wärmeisolierung dank thermisch getrennter Profile selbst noch bei einer Sicherheits-Ausrüstung zu Widerstandsklasse RC 2, der von der Polizei für Wohngebäude empfohlenen Sicherheitsstufe.



Das Hebe-Schiebetür-System für grenzenlosem Wohnkomfort

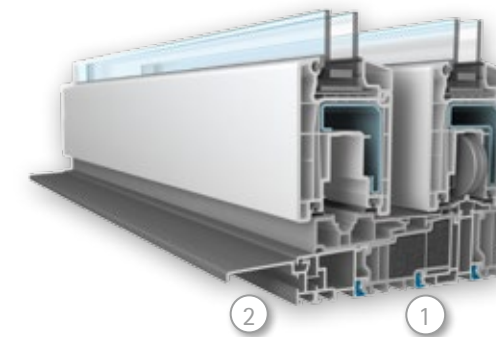

- 1 Die thermische Trennung der Bodenschwelle sorgt für optimale Wärmedämmwerte
- 2 Der anklipsbare Wetterschenkel erleichtert nachträgliche Arbeiten an Terrasse oder Balkon.

Öffnungsvarianten Hebe-Schiebetür (Beispiele)

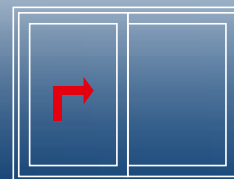

2-teiliges Element mit Hebe-Schiebeflügel und

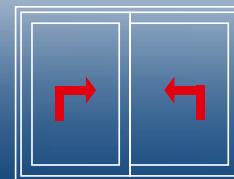

2-teiliges Element mit 2 Hebe-Schiebeflügeln

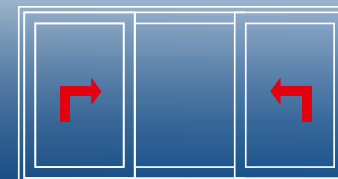

3-teiliges Element mit 2 Hebe-Schiebeflügeln und Festverglasung

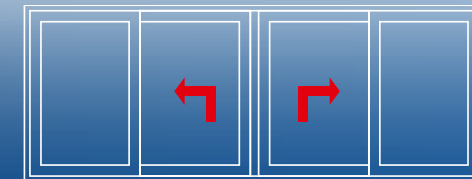

4-teiliges Element mit 2 Hebe-Schiebeflügeln

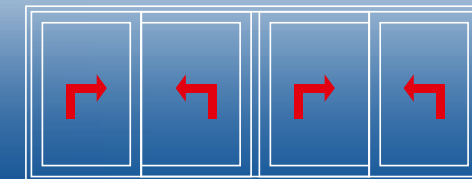

4-teiliges Element mit 4 Hebe-Schiebeflügeln

Perfekt durchdacht – und einfach praktisch

Energie und Kosten sparen



Große Glasflächen bedeuteten früher meist auch einen großen Wärmeverlust. Als innovatives Energiespar-Produkt vereint SCHNEESLIDE 70 dagegen hellen Wohnkomfort und moderne Effizienz. Möglich macht dies die ausgefeilte Konstruktion mit hochisolierenden Mehrkammerprofilen, Neopor®-gedämmten Zargen und der thermisch getrennten Bodenschwelle. Je nach Verglasungsart werden somit hervorragende Dämmwerte erzielt, die die Vorgaben der Energie-Einsparverordnung (EnEV) spielend erfüllen. So hilft SCHNEESLIDE 70 Ihnen, wertvolle Heizenergie und bares Geld zu sparen.

Elegante Ansicht



Mit SCHNEESLIDE 70 verwirklichen Sie individuelle Wohnideen ganz ohne Abstriche bei der Optik. Selbst bei geschosshohen Elementen weisen die Profile dezente, schmale Ansichtsbreiten auf. Flügelbündige Zargen, eine einheitlich umlaufende Nut und die ebenfalls bündige, barrierefreie Bodenschwelle in elegantem Lichtgrau verleihen SCHNEESLIDE 70 aus jeder Perspektive ein stilvolles Erscheinungsbild. Ein weiteres Plus: Die Dichtungen liegen verdeckt, die Flügelentwässerung auf Wunsch ebenfalls – unschöne „Trauerränder“ werden so vermieden.

Absolut dicht



Auch, wenn es draußen kalt und ungemütlich ist: Mit SCHNEESLIDE 70 haben Sie es drinnen schön behaglich. Denn die hochwertigen Dichtungen, die den gesamten Flügel umlaufen und zum Teil auch in die Zusatzprofile integriert sind, halten Zugluft und Feuchtigkeit zuverlässig ab und vermeiden Kältebrücken. So können Sie sich zuhause bei jedem Wetter sicher und geborgen fühlen.

Mehr Farbe – mehr Design



Mit SCHNEESLIDE 70 lassen sich auch individuelle Gestaltungswünsche spielend leicht realisieren: Wählen Sie aus einem großen Angebot verschiedener Farb- und Holzdekore einfach Ihre Lieblingsfarbe aus. Zusätzlich können die Rahmen mit einer Aluminium-Vorsatzblende in Ihrer Wunschfarbe ausgerüstet werden, was Ihrer Schiebetür eine noch edlere Optik verleiht.

Leicht zu reinigen



Die absolut ebenen Profilloberflächen sind leicht zu reinigen und geben Schmutzkanten keine Chance. Neu streichen oder lackieren müssen Sie Kunststoffprofile übrigens niemals. Mit SCHNEESLIDE 70 genießen Sie über viele lange Jahre hinweg reinen Wohnkomfort.